

**Внимание!** Перед установкой и подключением к электрической сети полностью изучите настоящую инструкцию. Сохраняйте инструкцию до конца срока службы светильника.

#### Назначение

Настоящая «Инструкция по эксплуатации» распространяется на следующие осветительные приборы: стационарные потолочные (люстры), стационарные настенные (бра) светильники. Данные светильники предназначены для освещения внутри жилых и общественных помещений, административных и производственных зданий в условиях нормальной температуры и влажности.

#### Общие указания

При покупке светильника необходимо проверить отсутствие внешних повреждений, его комплектность и годность к работе.

#### Требования по безопасности

- Прежде чем произвести монтаж (демонтаж) светильника, устранить неисправность или выполнить другие работы по уходу за светильником следует отключить светильник от электрической сети.
- Работа по установке и демонтажу светильника должна выполняться только квалифицированным специалистом, имеющим право на проведение электромонтажных работ.
- Запрещается использовать светильники в сырых и/или запыленных помещениях, в помещениях с повышенной температурой и влажностью, а также в помещениях с химически агрессивной воздушной средой.
- Запрещается монтаж светильников на любых легкоплавких, легковоспламеняющихся и токопроводящих поверхностях, установка производится на поверхность из нормально воспламеняемого материала. Светильник должен быть надёжно закреплён, а контакты его хорошо изолированы.
- Запрещается эксплуатация светильников с отсутствующими элементами конструкции, с механическими повреждениями изоляции проводки, с неисправными контактными зажимами. Запрещается использование ламп с техническими характеристиками, превышающими значения номинального напряжения и номинальной мощности, указанных в техническом описании светильника.
- При обнаружении неисправностей необходимо в оперативном порядке произвести обесточивание светильника. Самостоятельно не производить никаких вмешательств. В данной ситуации необходимо обратиться к специалисту, имеющему необходимые допуски и разрешения.

#### Установка светильника

- Распакуйте светильник и убедитесь в том, что он не повреждён и полностью укомплектован.
- Соберите светильник, пользуясь приложенной инструкцией по сборке.
- Отключите электропитание и установите светильник на выбранное место.
- Подсоедините светильник к сети питания. Убедитесь, что во время установки не были повреждены электрические провода. Если светильник укомплектован клеммной колодкой соедините линейный провод электрической сети (фазу) с коричневым (или черным) проводом светильника, нейтральный провод электрической сети – с синим (или белым) проводом светильника, заземление электрической сети – с желто-зеленым проводом светильника.
- Убедитесь в правильном подсоединении проводов и обеспечьте надёжное крепление контактов.
- Закрепите светильник на поверхности.
- Подключите электропитание и синхронизируйте пульт дистанционного управления
- Убедитесь в работоспособности светильника и всех заявленных функций: включение/выключение, плавная регулировка яркости, плавная регулировка цветовой температуры, ночной режим.

#### Управление ПДУ

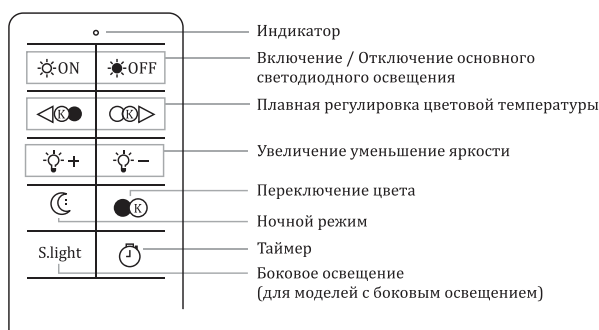

#### Синхронизация светильника с пультом

1. С помощью выключателя электросети отключите настраиваемый светильник от питания
  2. Включите светильник, нажмите и удерживайте кнопку «ON» (не менее 3 сек.) При успешной привязке светильник мигнет несколько раз.
- Внимание: один ПДУ может синхронизироваться с несколькими светильниками, однако к одному светильнику можно подключить одновременно не больше 4-х ПДУ.

#### Метод сброса

1. Обесточьте светильник.
  2. Подайте питание снова в течение 3-х секунд.
  3. После включения последовательно нажмите кнопку «ON» 5 раз, пока не увидите, как светильник начнет мигать 6 раз.
- Удаление привязки ПДУ к светильнику успешно завершено.

## ГАРАНТИЙНЫЙ ТАЛОН (ЗАПОЛНЯЕТСЯ ПРОДАВЦОМ)

Артикул:	
Название и адрес продавца:	Дата продажи:
Печать и подпись продавца:	

#### Ночной режим

1. Нажмите кнопку один раз.
2. После нажатия светильник перейдет в ночной режим: мягкая подсветка, экономия электроэнергии.

**Регулировка яркости осуществляется с помощью кнопок** + -

Каждое нажатие на эти кнопки повышает/ понижает яркость на один шаг.

#### Регулировка цветовой температуры

1. Кнопка K+ - позволяет повысить цветовую температуру до 6500 K
2. Кнопка K- позволяет понизить цветовую температуру до 3000 K
3. Кнопка MODE позволяет переключаться между фиксированными значениями цветовой температуры 3000 K / 4000 K / 6500 K.

#### Таймер

При первом нажатии таймер мигает, показывает, что таймер установлен на 30 минут. При втором нажатии индикатор мигнет дважды, указывая, что таймер составляет 60 минут. При нажатии кнопки ON таймер сбрасывается

#### Уход

- Отключите светильник от электрической сети и дайте ему остыть в течение 5 минут.
- Снимите плафоны (абажур). Ополосните плафоны под струей воды и дайте им высохнуть. Текстильные, бумажные абажуры почистите пылесосом при минимальной мощности всасывания.
- Для чистки изделий из хрусталя используйте специальное бесконтактное средство Strotskis.
- При уходе за светильником не используйте чистящие средства, содержащие абразивные материалы и растворители. Избегайте попадания влаги на электрические контакты светильника.

#### Технические характеристики

Номинальное напряжение: 230 В.  
Частота: 50 Гц.  
Мощность: указана на упаковке.  
Класс энергоэффективности: указан на упаковке.  
Цветовая температура: указана на упаковке.  
Световой поток: указан на упаковке.  
Индекс цветопередачи Ra: указан на упаковке.  
Коэффициент пульсации: указан на упаковке.  
Степень пылевлагозащитности: IP20  
Диапазон рабочих температур: от -10 до +40 °С.  
Класс защиты от поражения электрическим током: указан на упаковке.  
Модель и тип светильника: указано на упаковке.  
Материал: указан на упаковке.  
Срок службы: 8 лет

#### Комплект поставки

Светильник: 1 шт.  
Инструкция по эксплуатации: 1 шт.  
Инструкция по сборке светильника: 1 шт.  
Коробка упаковочная: 1 шт.

#### Транспортировка и хранение

Транспортировка должна осуществляться в упаковке, в условиях, исключающих механические повреждения и прямое попадание на продукцию пыли, грязи и влаги. Транспортировка авиационным транспортом должна осуществляться в герметизированном отсеке. При транспортировке должна быть обеспечена температура -20 ...+40 °С при относительной влажности воздуха до 80%. Продукция должна храниться в отапливаемом, вентилируемом помещении, защищенном от атмосферных осадков, в транспортной упаковке. В помещении должна обеспечиваться температура -20 ...+40 °С при относительной влажности воздуха до 80%.

#### Гарантийные обязательства

Гарантийный срок эксплуатации составляет 60 месяцев со дня продажи светильника (изделия) через розничную сеть при условии соблюдения покупателем правил установки, эксплуатации, транспортировки и хранения, указанных в настоящей инструкции. В случае выхода светильника (изделия) из строя до истечения гарантийного срока покупатель вправе обратиться к продавцу (в магазин, в котором был приобретен светильник), к импортеру, к изготовителю светильника. Контактная информация импортера и изготовителя указана ниже. Для подтверждения даты продажи покупатель может предъявлять настоящую инструкцию, имеющую отметку продавца о дате продажи. Нарушение покупателем правил установки, и/или эксплуатации, и/или транспортировки, и/или хранения светильника (изделия), указанных в настоящей инструкции по эксплуатации, а также наличие на светильнике (изделии) механических повреждений, повлекших выход светильника (изделия) из строя либо возникновение недостатков светильника (изделия), в отношении которых покупатель предъявляет требования, лишает покупателя прав на гарантию.

#### Порядок утилизации

Отходы электротехнической продукции не следует утилизировать с бытовыми отходами. Утилизация должна производиться в специально отведенных местах. (уточняйте расположение таких пунктов в своем регионе).

**НАЗАР АУДАР!** Орнату және электр желісіне қосар алдында осы нұсқаулықты толық оқып шығындар. Нұсқаулықты жарықшамның қызмет ету мерізімі аяқталғанға дейін сақтаңдар.

#### Міндеті

Осы «Пайдалану жөніндегі нұсқаулық» келесі жарықтандыру аспаптарына таралады: стационарлы төбе (люстралар), стационарлы қабырғалы (бра). Төбе, қабырғалы, еден, үстел жарықшамдар қалыпты температура мен ылғалдылық жағдайларында тұрғын үй және қоғамдық үй-жайлардың ішін, әкімшілік және өндірістік ғимараттарды жарықтандыру үшін арналады.

#### Жалпы нұсқамалар

Жарықшамды сатып алған кезде сыртқы зақымданулардың болмауын, оның жиынтығы мен жұмысқа жарамдылығын тексеру қажет. Пайдалану ережелерін сақтаған талаптарында, хрусталь немесе шыны элементтері бар жарықшамдардың қызмет ету мерзімі бөлшек сауда желісі арқылы сатылған күннен бастап 8 жыл, қалған жарықшамдар үшін - бөлшек сауда желісі арқылы сатылған күннен бастап 6 жыл. Моделіне байланысты жарықшамдарда қыздыру шамдары, галоген шамдары немесе ықшам люменесцентті шамдар қолданылады.

#### Қауіпсіздік жөніндегі талаптар

- Жарықшамды монтаждау (бөлшектеу), шамды ауыстыру, ақауларды жою немесе жарықшамға күтім жасау бойынша басқа техникалық қызмет көрсету жұмыстарын орындаудың алдында шамды электр желісінен ажыратыңыз.
- Жарықшамды орнату және бөлшектеу бойынша жұмыстарды электр монтаждау жұмыстарын жүргізуге құқығы бар білікті адам ғана жүргізуі тиіс.
- Жарықшамдарды ылғалды және/немесе шаңды бөлшектерде, температурасы және ылғалдылығы жоғары бөлшектерде, сондай-ақ химиялық агрессивті ауа ортасы бар бөлшектерде пайдалануға тыйым салынады.
- Жарықшамдарды кез келген тез балқитын, тез жанғыш және ток өткізгіш беттерге орнатуға тыйым салынады, орнату қалыпты жанғыш материалдың бетінде жүргізіледі. Жарықшам сенімді бекітіліп, оның түйіспелері жақсы оқшауланған болуы тиіс.
- Құрылымдық элементтері жоқ, сымдардың оқшаулауы механикалық зақымдалған, түйіспелі қысқыштары ақау жарықшамдарды пайдалануға тыйым салынады. Жарықшамның техникалық сипаттамасында көрсетілген номинал кернеу мен номинал қуат мәндерінен асатын техникалық сипаттамалары бар шамдарды пайдалануға тыйым салынады.
- Ақаулар болған жағдайда жарықшамды тез арада қуатсыздандыру қажет. Өздігінен ешқандай араласулар жүргізібеңіз. Бұл жағдайда қажетті рұқсатнама және рұқсаттары бар маманға жүгіну қажет.

#### Жарықшамды орнату

- Жарықшамды ашыңыз және ол зақымданбаған әрі толық жинақталғанына көз жеткізіңіз.
- Қоса берілген құрастыру жөніндегі нұсқаулықты пайдаланып, жарықшамды жинаңыз.
- Қуат көзін өшіріңіз. Жарықшамды таңдалған орынға орнатыңыз.
- Жарықтандыру құрылғысы терминалдық блокпен жабдықталған болса, орнату электр желісіне қосылу үшін электр желісінің (фазаның) желілік сымын жарықшамның қоңыр (немесе қара) сымына, электр желісінің бейтарап сымын шамның көк (немесе ақ) сымына, электр желінің жерге түйықтағышын – жарықшамның сары-жасыл сымына қосыңыз.
- Сымдардың дұрыс қосылуына көз жеткізіңіз және түйіспелердің сенімді бекітілуін қамтамасыз етіңіз.
- Жарықшамды бетке бекітіңіз.
- Шамды орнатыңыз. Арматураға арналған шамдарды ғана пайдаланыңыз.
- Электр қуатты қосыңыз.

#### Шамдарды ауыстыру

- Жарықшамды электр желісінен ажыратыңыз. 5 минут суытыңыз.
- Ауыстырылатын шамның техникалық сипаттамалары өндіруші көрсеткен кернеу мен қуат көрсеткіштеріне сәйкес келетінін тексеріңіз.
- Шамды ауыстырған кезде жарықшамның патронын ұстап тұрыңыз.
- Галогендік шамдарды жалаң қолмен ұстамаңыз, бұл олардың тез бұзылуына әкеледі. Галогендік шамды ауыстырған кезде мата қолғаптарын пайдалану ұсынылады.

## КЕПІЛДІК ТАЛОНЫ (САТУШЫ ТОЛТЫРАДЫ)

Артикул:	
Сатушының атауы және мекенжайы:	Сату күні:
Мөр, Сатушының қолы:	

#### Күтім

- Шамды электр желісінен ажыратып, оны 5 минут суытыңыз.
- Плафондарын (абажур) шешіңіз.
- Плафондарын су ағыны астында шайыңыз және кептіріңіз. Абажурды сорудың аз қуатында шаңсорғышпен тазалаңыз.
- Өнімдерді тазалау үшін арнайы Strotskis жанаспайтын тазартқышты пайдаланыңыз Strotskis.
- Жарықшамға күтім жасаған кезде құрамында абразивті материалдар мен ерітінділері бар тазалағыш құралдарды қолданбаңыз. Жарықшамның электр түйіспелеріне ылғалды тигізбеңіз.

#### Техникалық сипаттамалары

Номинал кернеу: 230 В.

Жілік: 50 Гц.

Шаңылғал қорғаныс дәрежесі: IP20.

Шамдардың номинал қуаты қаптамада көрсетілген

Жұмыс температураларының диапазоны: -10°C бастап +40°C дейін.

Электр токпен зақымданудан қорғау сыныбы: қаптамадан қараңыз.

Жарықшамның моделі мен типін қаптамадан қараңыз.

Массасы: қаптамадан қараңыз.

Жарықшамның габариттері: қаптамадан қараңыз.

Материалы: қаптамадан қараңыз.

#### Жеткізу жиынтығы

Жарықшам: 1 д.

Пайдалану жөніндегі нұсқаулық: 1 д.

Жарықшамды құрастыру жөніндегі нұсқаулық: 1 д.

Қаптама қорабы: 1 д.

#### Тасымалдау және сақтау

Тасымалдау механикалық зақымдануды және өнімге шаңның, кірдің және ылғалдың тікелей түсуін болдырмайтын жағдайларда орамада жүзеге асырылуы тиіс. Авиациялық көлікпен тасымалдау қымталған бөлікте жүзеге асырылуы тиіс. Тасымалдау кезінде ауаның салыстырмалы ылғалдылығы 80% дейін – 20 ... + 40 °C температура кезінде қамтамасыз етілуі тиіс.

Өнім жылытпалатын, желдетілетін, атмосфералық жауын-шашыннан қорғалған үй-жайда, көлік орамасында сақталуы тиіс. Үй-жайда ауаның салыстырмалы ылғалдылығы 80% дейін – 20 ... + 40 °C температура қамтамасыз етілуі тиіс.

#### Кепілдік мерзімі

Пайдаланудың кепілдік мерзімі сатып алушы осы нұсқаулықта көрсетілген орнату, пайдалану, тасымалдау және сақтау ережелерін сақтаған жағдайда, шамды бөлшек сауда желісі арқылы сатқан күннен бастап 36 айды құрайды. Жарықшамның кепілдік мерзімі біткенге дейін істен шыққан жағдайда сатып алушы сатушыға, импорттаушыға, шамды өндірушіге хабарласуға құқылы. Импорттаушы мен өндірушінің байланыс ақпараты төменде берілген.

Сату күнін растау үшін сатып алушы сату күні туралы сатушының белгісі бар осы нұсқаулықты ұсына алады. Сатып алушының осы пайдалану нұсқаулығында көрсетілген жарықшамды орнату және/немесе пайдалану, және/немесе тасымалдау және/немесе сақтау ережелерін бұзуы, сондай-ақ шамның істен шығуына әкеп соқтырған шамда механикалық зақымдардың болуы немесе сатып алушы талап ететін шамдардағы ақаулардың пайда болуы сатып алушыны кепілдік құқығынан айырады.

#### Кәдеге жарату

Электр техникалық өнімнің қалдықтарын тұрмыстық қалдықтармен бірге кәдеге жаратуға болмайды. Кәдеге жарату арнайы бөлінген орындарда жүргізілуі тиіс (өз аймағыңыздағы осындай пункттердің орналасуын нақтылаңыз).

Сертификатталған, КО ТР 004/2011 және/немесе КО ТР 020/2011 және/немесе ЕАЭО ТР 037/2016 талаптарына сәйкес келеді (артикулға байланысты). Өндірілген айы мен күні тауар және/немесе қаптамада көрсетілген. Импорттаушы/Өнім беруші: «Роял Ауэрль» ЖШС, 117418, Мәскеу қ., ішкі аумақтық қалалық муниципалдық округ Черемушки, Эюзинская к-сі, 6-үй, 2-корп., 1Б үй-жай. Сапасы бойынша наразылықтар: тел. +7 495-228-17-33, e-mail: info@royalaurle.ru бойынша қабылданады. Өндіруші зауыт: «ZHONGSHAN UR LIGHTING CO.,LTD», NO5.KANGLONG SAN ROAD HENGLAN TOWN ZHONGSHAN CITY GUANGDONG PROVINCE, CHINA.. «Чжуншань Ур Лайтинг Кампэни Лтд», Қытай, Гуандун провинциясы, Чжуншань қаласы, Хэнлянь әкімшілік ауданы, 3-ші көше Канлун, 5-үй. Қытайда өндірі.

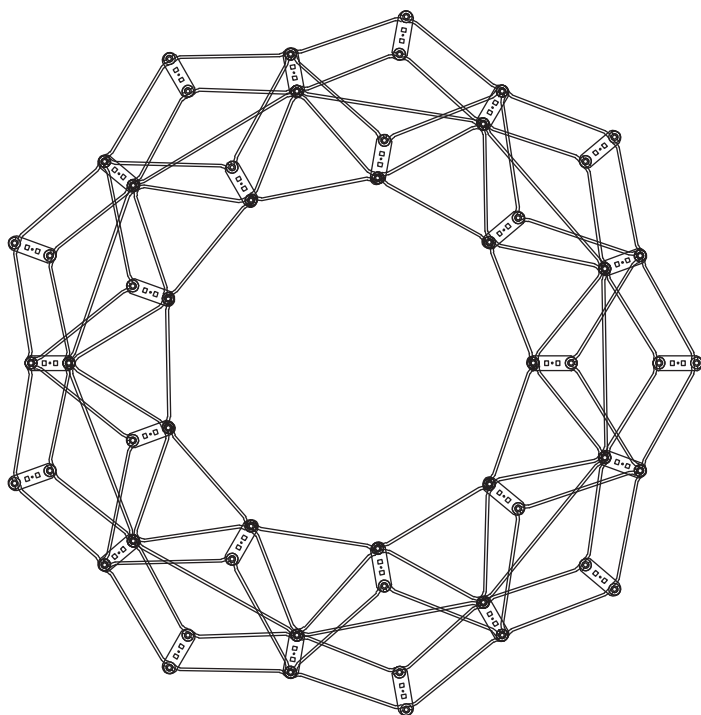
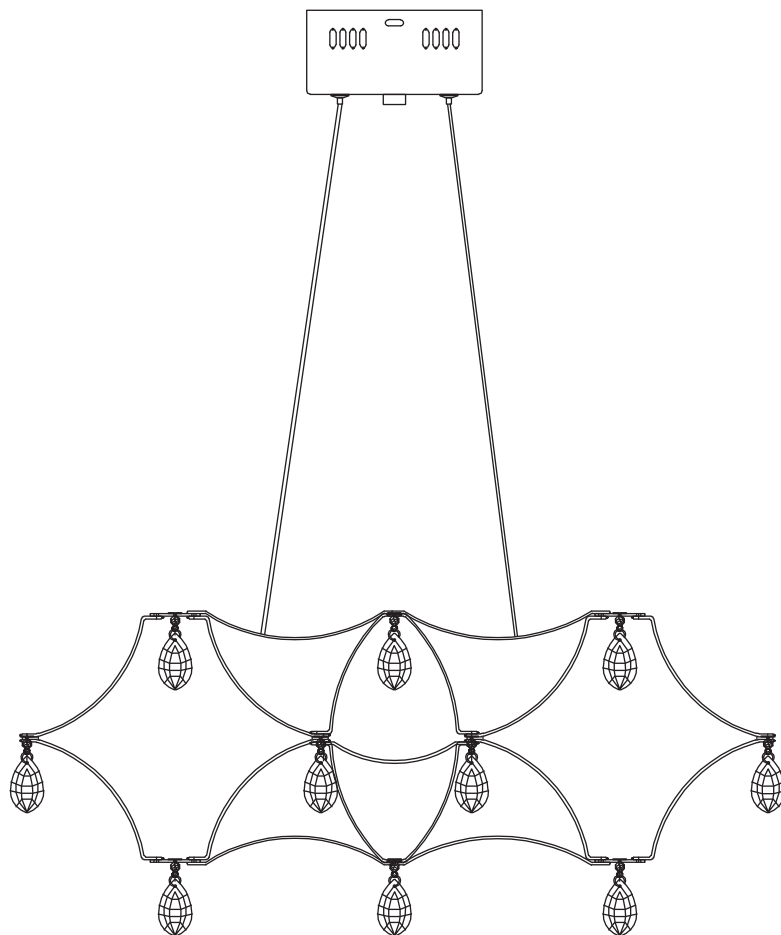

Комплектуемая часть	Кол-во, шт.
Крепежная планка	1
Потолочная чаша	1
Светильник в сборе	1
Декоративный элемент	27
Пульт управления светом	1

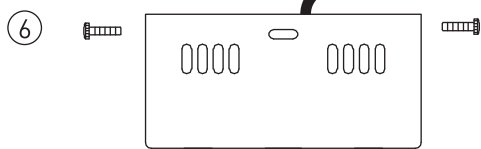
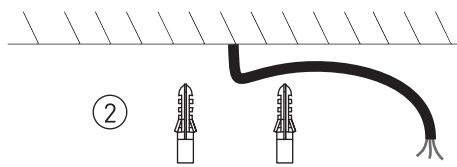
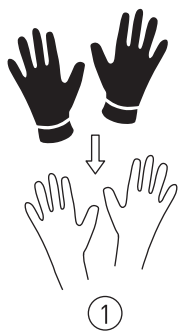

5

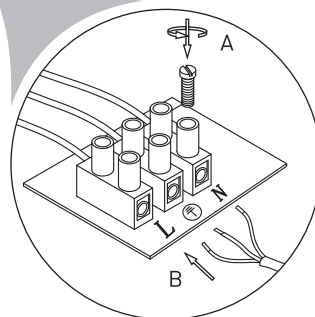

4

